

NEU



MINIBAGGER | 48Z-1/51R-1/55Z-1/57C-1

Betriebsgewicht: 4.792 / 5.112 / 5.366 / 5.483 kg Netto-Motorleistung: 33,1 / 33,4 kW





55Z-1

Karosserie aus
100 % Stahl mit
einem Laufwerk
in vereinfachter
H-Rahmenbauweise

51R-1

4 Leistungseinstellungen,
automatische
Leerlaufschaltung und
programmierbare
Volumenströme
im Zusatzkreis

48Z-1

Schmierintervalle
von 500 Stunden



NEUE GENERATION

KONTROLLE, EFFIZIENZ, LEISTUNG, STÄRKE IN NEUER GENERATION

Kontrolle: Mit digitaler Bildschirmtechnologie individuelle Einstellungen speichern und abrufen – präzise und einfache Kontrolle für Sie. **Effizienz:** Optimiert für niedrige Betriebskosten – höchste Wirtschaftlichkeit für Sie. **Leistung:** Größere Losbrech- und Reißkräfte, mehr Überladehöhe und Hubkapazität – profitable Leistung für Sie. **Stärke:** Starke Konstruktion – robust, belastbar und langlebig und in der 5-Tonnen-Klasse konkurrenzlos.

57C-1

Hervorragende
Losbrech-,
Reiß- und Hubkräfte

STÄRKEN DER NEUEN GENERATION

RAUPENBAGGER HABEN SEIT MEHR ALS 50 JAHREN EINEN FESTEN PLATZ IM FERTIGUNGSPROGRAMM VON JCB. ERFAHRUNG UND KOMPETENZ, DIE WIR IN DIE ENTWICKLUNG UNSERER NEUEN MINIBAGGER INVESTIEREN KONNTEN, UM DIE ANSPRÜCHE UNSERER KUNDEN MEHR ALS ZU ERFÜLLEN – MIT DER NEUEN MASCHINENGENERATION SETZT JCB NEUE MASSTÄBE IN DER 4-6 TONNEN-KLASSE.



Ausleger und Löffelstiel sind eine vollverschweißte Einheit aus hochzugfestem Stahl. Verstärkungsplatten im Inneren garantieren hohe Stabilität.

Robuste Konstruktion

- 1 Die mittels Finite-Elemente-Analyse entwickelte, hochbelastbare Struktur und vereinfachte H-Rahmenbauweise des Laufwerks gewährleisten höchste Festigkeit und Stabilität.
- 2 Die Löffelstielkonstruktion ist sauber und elegant gelöst und erhält durch das Kastenprofil zusätzliche strukturelle Festigkeit.
- 3 An unseren neuen Maschinen gibt es kein einziges Karosserieaußenteil aus Kunststoff – die komplette Karosserie ist zu 100 % aus hochfestem Formstahl.

Löffelstiel Ausrüstung

- 4 Unsere hochbelastbare Schwenklagerung mit verschleißarmen, auswechselbaren Buchsen bietet lange Standzeiten. Außerdem sind die Hydraulikschläuche durch die Verlegung innerhalb der Schwenklagerung bestens geschützt.
- 5 Der bei diesen Maschinen vorhandene robuste Auslegerzylinderschutz dient dem wirksamen Schutz des Baggerstiels unter allen Arbeitsbedingungen. Schutzabdeckungen für Löffelstiel- und Löffelzylinder sind optional erhältlich.



Hochwertige Komponenten

6 Die aufgeklappte Kabinentür ist während des Betriebs optimal vor Beschädigung geschützt.

7 In der Hydraulik sorgen modernste ORFS Verschraubungen mit stirnseitiger O-Ring- Abdichtung für zuverlässige Verbindungen.

8 Wir rüsten diese Maschinen mit hochwertigen und robusten, 400 mm breiten Gummiketten für den universellen Einsatz. Alternativ entscheiden Sie sich für unsere Stahlketten in 400 mm oder 550 mm Breite. Diese Ketten sind mit Vorbohrungen zur einfachen Aufnahme von Gummiplatten versehen. Auch die Montage von speziellen Gummiplatten mit Stahlkern (Bridgestone GeoGrip™) ist möglich. Bei dieser Option lassen sich einzelne Segmente bei Bedarf austauschen.

9 Auch für diese Klasse verwenden wir nur Komponenten von bewährten Premiumherstellern wie JCB Diesel by Kohler- und Perkins-Motoren, Hydraulikkomponenten von Nachi und Bosch-Rexroth und Bridgestone-Ketten.



KONTROLLE DER NEUEN GENERATION

PRODUKTIVITÄT IST AUCH DARAN GEBUNDEN, WIE LANGE DER BEDIENER ÜBER DEN TAG FIT UND KONZENTRIERT BLEIBEN KANN. DIE JCB KOMPAKTBAGGER 48Z-I, 51R-I, 55Z-I UND 57C-I SIND DARUM ERGONOMISCH UND KOMFORTABEL ZU BEDIENEN.

Komfort und Kontrolle

- 1** Die Kabine der JCB Minibagger ist so geräumig wie nie – mit reichlich Stauraum, Handyablage, Aufbewahrungsnetz und Becherhalter. Die breite Tür gewährt einen bequemen Einstieg in die Kabine.
- 2** Ein Radio, ein 12-V-Handy-Ladeanschluss, eine leistungsstarke Heizung mit Scheibengebläse und eine Hochleistungsklimaanlage* mit 8 Luftauslässen vervollständigen das Bild.
- 3** Das Konzept aus einem innovativen neuen Drehschalter und den „Easy-Touch“-Schaltern ist sehr sorgfältig auf eine logische und einfache Bedienung abgestimmt.
- 4** Das Konzept aus einem innovativen neuen Drehschalter und den „Easy-Touch“-Schaltern ist sehr sorgfältig auf eine logische und einfache Bedienung abgestimmt.
- 5** Mit einem bequemen Schalter in der Kabine stellen Sie zügig zwischen einfach und doppelt wirkendem Zusatzkreis um.

* Klimaanlage als Option

Unser neuer vollverstellbarer und gefederter Deluxe-Sitz sorgt für ausgezeichneten Bedienerkomfort. Höchste ergonomische Ansprüche erfüllt optional ein beheizter luftgefederter Sitz mit unabhängig einstellbaren Positionen.



Perfekte Instrumentierung

6 Die Kabine der neuen Maschinen ist mit einem digitalen Bildschirm nach dem neuesten Stand der Technik ausgestattet. Einfach, übersichtlich, mit konfigurierbarem Startbildschirm und speziellen Diagnoseinformationen – dieses Terminal unterstützt Sie gezielt und hilfreich.

7 Eine zertifizierte Wegfahrsperre* verhindert den Maschinenstart durch Unbefugte und bietet so zusätzliche Sicherheit. Mit dem Softwaresystem LiveLink und Datatag* können Sie bei den Minis einen virtuellen Zaun, einen „Geofence“, um die Maschine errichten und den Einsatzradius begrenzen.

Als speziellen Vorteil bietet die Kombination aus LiveLink und Wegfahrsperre die Möglichkeit zur Remote-Eingabe des PIN-Codes – so können Sie die Nutzung der Maschine aus der Ferne zulassen oder verhindern. Das System speichert bis zu 14 individuelle PIN-Codes, inklusive der Möglichkeit, jeden Code mit einem eigenen Zusatzkreis-Modus zu verschalten.

8 Durchflusseinstellungen für bestimmte Anbaugeräte lassen sich einfach programmieren und für die jeweilige Arbeitsaufgabe aus dem eingebauten Speicher abrufen.

Der Fahrer erhält Informationen zu den Wartungs- und Betriebszuständen der Maschine angezeigt und hat so stets einen guten Überblick über das Befinden der Maschine. Ebenso erleichtern es Warnmeldungen und Serviceintervallzähler, den Zustand der Maschine im Auge zu behalten und unvorhergesehene Ausfälle zu vermeiden.

9 Daten des Kraftstoffverbrauchs werden „live“ angezeigt und liefern dem Bediener einen Anhaltspunkt, in welchem Bereich die Maschine arbeitet.

* Siehe Tabellen zur Standard- und Wahlausstattung.



Schalterfeld und Monitor mit unkomplizierter, leicht verständlicher Tastenbedienung

LEISTUNG DER NEUEN GENERATION

WIR HABEN UNSERE 4-6 TONNEN-MASCHINEN MIT UMFANGREICHEN VERBESSERUNGEN AUSGESTATTET. MIT DEM ERGEBNIS, DASS DIE JCB KOMPAKTBAGGER 48Z-I, 51R-I, 55Z-I UND 57C-I FÜR SIE EINE LOHNENDE INVESTITION IN LEISTUNG, VIELSEITIGKEIT UND PRODUKTIVITÄT IST.

Starke Leistung

1 Für Stufe IIIA-Märkte besitzen die Maschinen einen Perkins 404D-22-Motor. Das kompakte, effiziente und leise 2,2-Liter-Aggregat bietet 35,7 kW bei 2.000 U/min zu reduzierten Betriebskosten. Optional erhalten Sie die neuen Minis mit einem Tier 4 Final/Stufe IIIB-Motor.

2 Die Fahrleistung des ruhig und präzise laufenden Kettenwerks unterstützt sowohl die saubere Planierarbeit als auch zügige Fahrgeschwindigkeiten. Unsere auto-Kickdown-Fahrmotoren reagieren automatisch auf wechselnden Untergrund. Sie wirken dadurch produktivitätssteigernd und der Ermüdung des Bedieners entgegen.

Höhere Grabtiefe

3 Die Maschinen erzeugen eine Losbrechkraft am Löffelstiel von bis zu 29,0 kN. In Verbindung mit schnellen Arbeitsspielen bürgt dies für ausgezeichnete Produktivität. Die durch perfekte Abstimmung von Ausleger und Löffelstiel erreichte optimale Geometrie der Grabausrüstung erlaubt das Graben und Verladen mühelos auch in beengten Bereichen.

RTS, ZTS oder CTS?

4 Wir bieten die Maschinen mit Kurzheck (RTS), Nullheck (ZTS) und konventionellem Heck (CTS) an, da der Einsatzzweck entscheidet, mit welcher Ausführung Sie am besten fahren. CTS punktet bei Standvermögen, Hubkapazität und Arbeitsweite, während RTS und ZTS – besonders auf engem Raum – leichter zu manövrieren sind, da der Hecküberstand über die Ketten entweder gleich Null (ZTS) oder stark reduziert (RTS) ist.



Der Löffel bietet mit einem enormen Drehwinkel von 181° einen ausgezeichneten Materialrückhalt beim Beladen von LKW. Löffelstielängen von 1,45 bis 1,82 m bieten Ihnen volle Flexibilität für verschiedene Anwendungen.

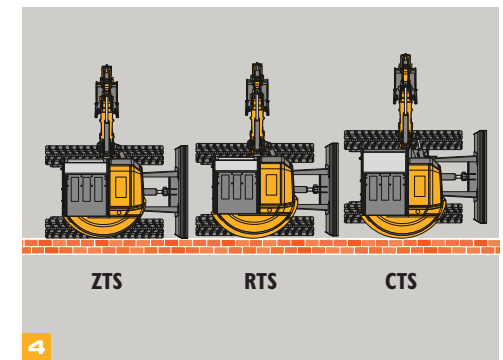

Innovative Hydraulik

4 Die verbesserte Volumenstromaufteilung durch unser hochwertiges Closed Center System sorgt für ruhige, präzise und ausgewogene Arbeitsbewegungen im Multifunktionsbetrieb.

5 Die Maschinen sind serienmäßig mit einem Zusatzkreis (Hi-Flow) und optional mit einem zweiten Zusatzkreis (Lo-Flow) erhältlich. Dadurch haben Sie die Möglichkeit, das Nutzungspotenzial Ihrer Maschine mit einer Vielzahl von Anbaugeräten zu erweitern. Die Leitungen werden proportional über die Elektrik angesteuert und bieten alle Einstellmöglichkeiten für eine optimale Kontrolle des Anbaugeräts.

6 Der optionale 4-Wege-Planierschild ist nach rechts und links schwenkbar und verfügt über eine Schwimmstellung. So wird das Planieren und Verfüllen, selbst an Böschungen und in unebenem Gelände, extrem erleichtert.

Vielseitige Anbauteile

7 Neu ist eine Auswahl an JCB Eco-Löffeln – diese Löffel sind speziell für den kraftstoffsparenden Betrieb der Maschine bemessen. JCB Anbaugeräte garantieren Ihnen allerbeste Leistung, Kompatibilität und Funktionalität – und das 100 % garantiekonform.

8 Den hydraulischen Schnellwechsler mit CE-Kennzeichnung bieten wir als werkseitige Option für den beschleunigten Anbaugerätewechsel an.

Für extra Flexibilität und Produktivität bestellen Sie die Maschine zusätzlich mit der Vorbereitung für einen Schwenkrotator.

Der hydraulische Schnellwechsler nimmt verschiedene Löffelbolzen auf und ist dadurch mit Ihren vorhandenen Anbaugeräten der meisten Baggerhersteller in dieser Gewichtsklasse kompatibel.

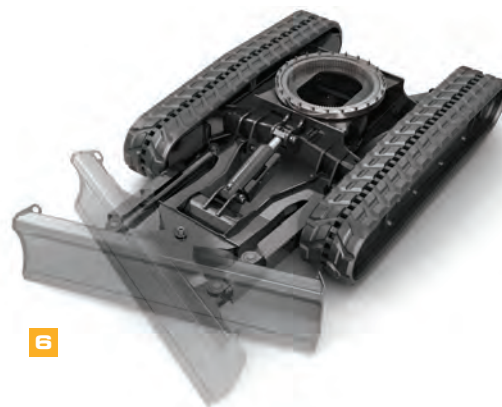

SICHERHEIT DER NEUEN GENERATION

UNSERE NEUEN MINIBAGGER BIETEN MAXIMALE SICHERHEIT FÜR BEDIENER, PERSONEN IM ARBEITSBEREICH UND DIE MASCHINE SELBST. GLEICHZEITIG BEDEUTET DIES AUCH MAXIMALE VERFÜGBARKEIT DER MASCHINE.

Maximaler Schutz

1 Die neuen Minibaggerkabinen sind ROPS- und TOPS-zertifiziert und bieten vollen Schutz den Fahrer und die Maschine. Schutzgitter sind optional erhältlich.

2 Die Sicherungssperre von JCB sperrt alle Hydraulikfunktionen ab und verhindert unbeabsichtigte Bewegungen der Maschine.

3 Das einzigartige JCB 2GO-System stellt sicher, dass die Hydraulik nicht unbeabsichtigt bedient werden kann. Zwei separate Kontakte sorgen für Sicherheit bei der Aktivierung.

Optional lässt sich die Hydraulik nur aktivieren, wenn der Bediener im Sitz ist und den Sicherheitsgurt angelegt hat.

4 Für die sichere Hubarbeit statten Sie Ihre Maschine mit optionalen Schlauchbruchsicherungen an Ausleger, Planierschild und Löffelstiel aus. Weiterhin erhöht die Überlastanzeige am Bildschirm die Sicherheit.

5 Die Überlast wird im Bildschirm als Balkendiagramm über grün nach rot angezeigt. Bei Überlast wird der Bediener akustisch aufmerksam gemacht, und der Balken blinkt.



1



4

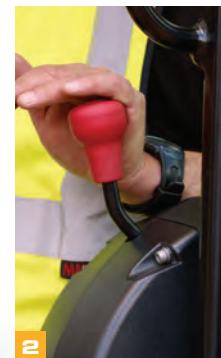

2



3



5

Sicherheit geht vor

- 6** Große Spurweite und der niedrige Schwerpunkt verhelfen den Maschinen zu erstklassiger Standfestigkeit.
- 7** Neben den standardmäßig am Auslegerscheinwerfer vorhandenen Schutzgittern sind weitere Schutzgitter optional erhältlich.
- 8** Die optionalen LED-Scheinwerfer haben eine „Guide-me-Home“-Funktion. Nach dem Abstellen der Maschine bleiben die Lichter für 3 Minuten eingeschaltet und beleuchten dem Bediener den sicheren Rückweg von der Arbeitsstelle.
- 9** Die Maschinen bieten, auch dank der 70:30 geteilten Frontscheibe, eine gegenüber den Vorgängermodellen verbesserte Sicht, die das Arbeiten und Fahren in beengten Bereichen vereinfacht und die Sicherheit erhöht.



6



7



8



9

SERVICE DER NEUEN GENERATION

LANGE WARTUNGSINTERVALLE DER JCB MINIBAGGER STEHEN EBENFALLS IM DIENSTE DER PRODUKTIVITÄT. ANFALLENDE WARTUNGSARBEITEN SIND SCHNELL UND EINFACH ZU ERLEDIGEN.

Kundendienst und Wartung

- 1** Mit graphitimpregnierten Buchsen aus Bronze erreichen wir Schmierintervalle von 500 Stunden für Planierschild und Grabausrüstung – das ist Bestleistung, die Ihnen Zeit und Geld spart.
 - 2** Die offene Bauweise des Laufwerkrahmens und guten Abfließfähigkeiten verhindern Materialablagerungen und erleichtern die Reinigung.
 - 3** Die Planierschildschläuche enden an der Trennwand, was den Austausch vereinfacht.
 - 4** Der Kraftstofftank ist dank weit öffnender Stahlhaube und Füllstandanzeige bequem vom Boden aus zu betanken. Die optionale JCB Betankungspumpe mit Auto-Stopp-Funktion verhindert, dass Kraftstoff überläuft, und erhöht die Sicherheit.
 - 5** Der einfach herausnehmbare Kabinenboden ermöglicht den Zugang zu wichtigen Komponenten wie den Elementen des Hauptsteuerventils.
 - 6** Die Bodenmatte ist zur Reinigung leicht entnehmbar. Die Formmatte mit rutschhemmendem Profil ermöglicht das sichere Betreten und schützt die Karosserie.
- Zusatzfunktionen sind auf den Joystick gelegt. Dadurch ist der Kabinenboden aufgeräumter und bietet mehr Beinfreiheit und Platz für Stauraum.
- 7** Die Hydraulikschläuche sind farblich kodiert und somit für Service und Wartungsarbeiten schnell und einfach identifiziert.



EFFIZIENZ DER NEUEN GENERATION

DIE BETRIEBSKOSTEN SIND WICHTIGER DENN JE. DARUM ORIENTIEREN SICH AUCH DIE NEUEN JCB MODELLE 48Z-I, 51R-I, 55Z-I UND 57C-I IN HÖCHSTEM MASS AN EFFIZIENZ UND WIRTSCHAFTLICHKEIT.

Wirtschaftlich im Betrieb

1 Beim Hochklappen der Armlehne wird die Leerlaufdrehzahl nochmals abgesenkt. Diese Funktion spart Kraftstoff, und sie reduziert den Geräuschpegel.

2 „Leerlauf auf Knopfdruck“ aktivieren Sie ganz einfach, indem Sie den neuen Drehschalter drücken – auch das eine Möglichkeit, zügig die Motordrehzahl zurückzunehmen und Kraftstoff zu sparen.

Unsere automatische Leerlaufschaltung ist ebenfalls auf Kraftstoffersparnis „programmiert“ – einstellbar zwischen 2 und 30 Sekunden nach dem letzten Bedieneingriff.

3 Steuern Sie mit vier verschiedenen, leicht umschaltbaren Arbeitsmodi bequem den optimalen Volumenstrom der Hydraulik. Light, Eco, Heavy und Heavy Plus können auf den Bedarf Ihrer Anwendung abgestimmt werden.

4 Das von JCB patentierte – praktisch drucklose – Rücklaufsystem finden Sie nur bei uns. Das System spart Kraftstoff, da die Hydraulikpumpe beim Anlaufen keinen hohen Druck überwinden muss.

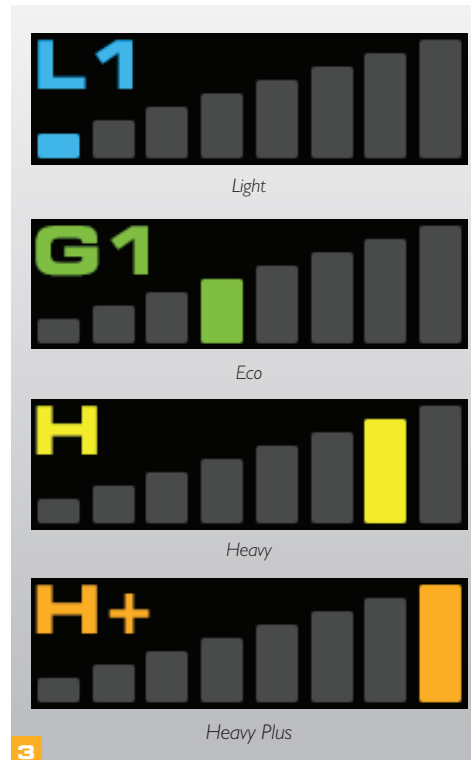

LIVELINK: INTELLIGENTER ARBEITEN

LIVELINK IST EIN INNOVATIVES SOFTWARESYSTEM, MIT DEM SIE IHRE JCB MASCHINEN AUS DER FERNE VERWALTEN KÖNNEN – IM INTERNET, PER E-MAIL ODER VOM HANDY AUS. ZUGRIFF AUF ALLE DATEN, VON MASCHINENWARNUNGEN BIS ZU WARTUNGSPROTOKOLLEN – ABGELEGT IN EINEM SICHEREN RECHENZENTRUM.

Produktivitäts- und Kostenvorteile

Für eine höchstmögliche Produktivität und Kosteneffizienz überwacht JCB LiveLink die Leerlaufzeiten und den Kraftstoffverbrauch, sodass Sie die Effektivität Ihrer Maschinen auf ein Optimum bringen können. Mit den Informationen zu den Maschinenstandorten können Sie wiederum die Effizienz Ihres Maschinenparks erhöhen – und profitieren dank der von LiveLink gelieferten zusätzlichen Sicherheit in der Regel von günstigeren Versicherungsprämien.

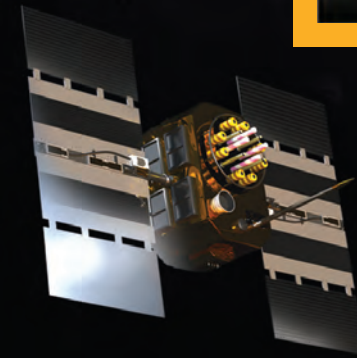

Wartungsvorteile

Wartungsmanagement leicht gemacht: Eine exakte Kontrolle der Betriebsstunden sowie Servicemeldungen verbessern die Wartungsplanung, und anhand der Echtzeit-Positionsdaten haben Sie Ihren Fuhrpark jederzeit im Griff. Kritische Maschinenwarnungen und Wartungsprotokolle sind ebenfalls verfügbar.



Sicherheitsvorteile

Die Echtzeit-Funktionen ‚Geofencing‘ und ‚Curfew‘ warnen Sie, sobald eine Maschine aus der vorgegebenen Zone bewegt bzw. unbefugt genutzt wird. Zu den weiteren Vorteilen gehören Standortinformationen in Echtzeit, eine Koppelung der LiveLink-Einheit mit der Wegfahrsperrung oder dem Steuergerät und die PIN-Code-Verwaltung (um die Nutzung per Remote-Zugriff zu genehmigen – ideal für die Baumaschinenvermietung).



SERVICE INKLUSIVE

VERTRAUEN SIE DEM ERSTKLASSIGEN WELTWEITEN JCB KUNDENDIENST. GANZ GLEICH, WAS SIE BRAUCHEN ODER WO: WIR HELFEN IHNEN SCHNELL UND EFFIZIENT, DAMIT IHRE MASCHINEN JEDERZEIT IHRE VOLLE LEISTUNG BRINGEN.



1

1 Unser technischer Service bietet Ihnen Tag und Nacht direkten Zugriff auf unser Know-how. Unser Team von JCB Finance steht Ihnen jederzeit mit flexiblen und maßgeschneiderten Angeboten zur Verfügung.

2 Ein weiteres Beispiel für die Leistungsfähigkeit des JCB Kundendienstes ist das weltweite Netzwerk von Ersatzteilzentren: Dank unserer 16 regionalen Standorte liefern wir 95 % aller Teile innerhalb von 24 Stunden in alle Welt. Die Originalteile von JCB sind perfekt auf Ihre Maschine abgestimmt und garantieren optimale Leistung und Produktivität.



2

3 Von JCB Assetcare erhalten Sie umfassende Garantie- und Servicepakete sowie wahlweise reine Service- oder Reparatur- und Wartungsverträge. Unabhängig vom gewählten Paket berechnen Ihnen unsere Wartungsteams rund um den Globus faire Stundensätze, unterbreiten Ihnen unverbindliche Angebote und führen Service- oder Wartungsarbeiten genauso schnell wie effizient durch.



3

Hinweis: JCB LIVELINK und JCB ASSETCARE stehen möglicherweise nicht in allen Verkaufsgebieten zur Verfügung. Bitte informieren Sie sich bei Ihrem Händler.

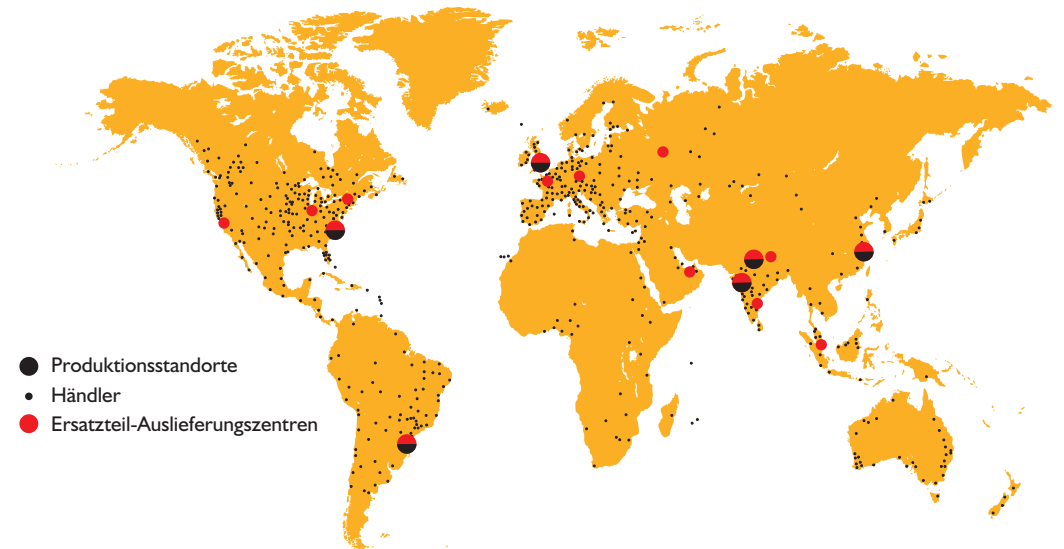

STATISCHE ABMESSUNGEN

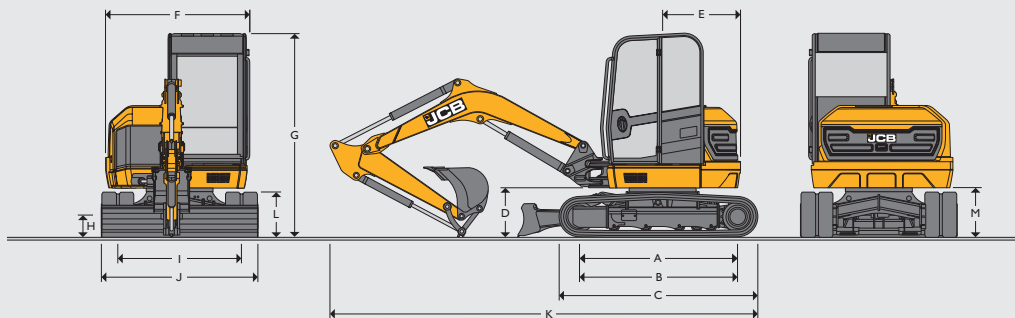

Maschinenmodell	48z-I	51R-I	55z-I	57C-I
A Abstand zwischen Leit- und Antriebsrad	mm	1985		
B Kettenaufstandsänge	mm	1985		
C Laufwerkslänge – Gummi	mm	2490		
Laufwerkslänge – Stahl	mm	2490		
D Höhe Schwenkbolzen	mm	631		
E Heckschwenkradius	mm	975	1030	1000 1300
F Oberwagenbreite	mm	1820	1850	1845
G Höhe über Kabine	mm	2551		2561
H Bodenfreiheit	mm	300		
I Spurweite	mm	1550		
J Laufwerksbreite	mm	1950		
K Transportlänge m. Standard-Löffelstiel	mm	5353	5349	5518 5495
L Kettenhöhe	mm	560		
M Kontergewicht-Bodenfreiheit	mm	618		

MOTOR

Maschinenmodell	Standard		Optional	
	48z-I, 51R-I, 55z-I, 57C-I		48z-I, 51R-I, 55z-I, 57C-I	
Modell	Stufe IIIA 404D-22		Tier 4 Final KDI 1903	
Kraftstoff	Diesel			
Kühlsystem	Wassergekühlt			
Bruttoleistung (ISO 14396)	kW	35,7 (bei 2.600 U/min)	36 (bei 2.200 U/min)	
Nettoleistung	kW	33,1 (bei 2.600 U/min)	33,4 (bei 2.200 U/min)	
Bruttodrehmoment (ISO 14396)	Nm	143 (bei 1.800 U/min)	225 (bei 1.500 U/min)	
Hubraum	cm ³	2179	1903	
Zulässige Schräglage	Grad	35	30	
Anlasser	kW	2	2	
Batterie	Volt/Ampere	12 V / 75 Ah	12 V / 75 Ah	
Lichtmaschine	Ampere (Klima)	85	100	

LAUFWERK

Maschinenmodell	48z-I	51R-I	55z-I	57C-I
Anzahl Stützrollen	1			
Anzahl Laufrollen	4			
Kettenbreite Gummi (STD)	mm	400		
Kettenbreite Stahl	mm	400		
Bodendruck (400-mm-Kette)	kg/cm ²	0,30	0,32	0,35 0,36
Bodendruck (550-mm-Kette)	kg/cm ²	0,22	0,23	0,25 0,26
Kettenspanner	Fettzylinder			
Fahrgeschwindigkeit – langsam	km/h	3		
Fahrgeschwindigkeit – hoch	km/h	4,6		
Zugkraft/Schubkraft	kN	35,7	36,5	38,1 40

HYDRAULIKSYSTEM

Maschinenmodell	48z-I	51R-I	55z-I	57C-I
Pumpe	cm ³	63		
Förderleistung (bei Nenndrehzahl)	l/min	126		
Laufwerk / Ausrüstung	bar	240	265	
Schwenken	bar	216		
“Low Flow” - Zusatzkreis	bar	190		
“High Flow” - Zusatzkreis	bar	190		
“Low FLOW” - Zusatzkreis	l/min	40		
“High Flow” - Zusatzkreis	l/min	90		
Hydraulikmotoren	Kolben			

GEWICHTE

Maschinenmodell	48z-I	51R-I	55z-I	57C-I
Betriebsgewicht* (400-mm-Gummiketten)	kg	4792	5112	5366 5483
Transportgewicht** (400-mm-Gummiketten)	kg	4662	4982	5236 5353
Mit FOGS-Schutz – Stufe I	kg	+ 16		
Klimaanlage (inklusive FOGS-Schutz Stufe I)	kg	+ 61	+ 66	
Mit Stahlketten (400 mm)	kg	+ 154		
Mit Stahlketten (550 mm)	kg	+ 276		
Mit GeoGrip-Ketten (400 mm)	kg	+ 176		
Mit 4-Wege-Schild	kg	+ 219		
Einbaugewicht hydraulischer Schnellwechsler	kg	+ 72,5		

*Betriebsgewicht nach ISO 6016 inklusive Kabine, Gummiketten, Standard-Löffelstiel, 600-mm-Löffel, vollen Tanks und Fahrer (75 kg).

** Das Transportgewicht nach ISO 6016 ist die Masse der Grundmaschine ohne Bediener und mit 10 % Kraftstoffankfüllung.

FÜLLMENGEN

Maschinenmodell	48z-I	51r-I	55z-I	57c-I
Kraftstofftank	l	76		
Motorkühlmittel	l	Stufe IIIA: 12 / Tier 4: 9,2		
Motoröl	l	Stufe IIIA: 9,1 max. / Tier 4: 8 max.		
Hydrauliksystem	l	100		112
Hydrauliktank	l	55		62

ARBEITSPLATZ

Maschinenmodell	48z-I	51r-I	55z-I	57c-I
Kabinen-/Schutzdachhöhe	mm	2551		2561
Kabinen-/Schutzdachhöhe mit FOGS-Schutz STUFE I	mm	2575		2585
Kabinen-/Schutzdachlänge	mm	1291		1491
Kabinen-/Schutzdachbreite	mm	1020		
Türeinstiegsbreite	mm	552		595

STANDARDAUSSTATTUNG

Vollverglaste, ROPS- und TOPS-zertifizierte Kabine mit Wisch-/Waschanlage und programmierbarer Intervallschaltung, 3-stufige Heizung mit Scheibenbelüftung/-enteisung und 4 verstellbaren Luftauslässen, LC-Farbdisplay, Digitaluhr, abschließbarer Werkzeugkasten im Innenraum, Getränkehalter, Mantelhaken, Aufbewahrungsnetz, 12-V-Zubehörsteckdose, Innenbeleuchtung, akustische und visuelle Warneinrichtungen, automatische Leerlaufschaltung, automatische Leerlaufabsenkung, Leerlauf auf Knopfdruck, 4 Leistungseinstellungen (Light, Eco, Heavy, Heavy Plus), ISO-Servobetätigung mit elektrohydraulischem Planierschildhebel, einfach wirkender High-Flow-Zusatzkreis mit elektrisch proportional steuernder Daumenradbetätigung, 10 wählbare Volumenströme für Zusatzkreis, Hammerschalter am Joystick, Neutralstart, volle Funktionsabschaltung, „2GO“-Hydrauliksperrung, gefederter Sitz mit halbhoher Lehne, herausnehmbare Bodenmatte, Rundumleuchtvorbereitung, Zweigang-Kettenantrieb, Auto-Kickdown-Fahrmotoren, 400 mm breite „Short Pitch“-Gummiketten, Doppелеlement-Luftfilter, HD-Lichtmaschine, HD-Batterie, hydraulische Schwenkbremse mit Scheibenfeststellbremse, ORFS-Hydraulik, farbkodierte Hydraulikschläuche, 500-Stunden-Schmierintervall Grabausrüstung, HD-Auslegerzylinderschutz, geschützter Auslegerscheinwerfer, Schnellkupplungen für Zusatzleitungen, Karosserie 100 % Stahl, dedizierte Verzurr- und Hebepunkte, JCB LiveLink, CESAR Datatag (nur UK)

OPTIONALE ZUSATZAUSSTATTUNG

Klimaanlage mit 8 verstellbaren Luftauslässen, verstellbare Sonnenblende, FOPS-Schutz Stufe I, 400-mm- oder 550-mm-Stahlketten, 400-mm-Geo GripRoad-Ketten, Lüfterschutz, Batterie Hauptschalter (Standard für EU), Sitz mit hoher Rückenlehne oder luftgefederter, beheizter Deluxe-Sitz mit hoher Rückenlehne, Radio eingebaut, Low-Flow-Zusatzkreis mit elektrisch proportional steuernder Daumenradbetätigung, Schlauchbruchsicherungen für Hebefunktion (Planierschild, Ausleger und Löffelstiel), Umschaltventil (Löffel auf Greifer), mechanischer Schnellwechsler, hydraulischer Schnellwechsler, Verrohrung mit Vorbereitung für hydraulischen Schnellwechsler, Universal-ECO-Tieföffel, ECO-Grabenräumlöffel, Hydraulikhämmer, Rundum- oder Blinklicht, Fahralarm, Werkzeugsatz, Fettpresse und Kartusche, Feuerlöscher, Außenspiegel an der Kabine, Innenspiegel, elektrische Betankungspumpe, JCB Wegfahrsperrung (individueller Schlüssel oder Tastenfeld-Code), Planierschild-Schwimmfunktion, 4-Wege-Planierschild, zwei Bedienmuster (ISO/SAE-Umschaltung), Löffelstiel mit Lasthaltevorbereitung, Sonderlackierungen, LED- oder Halogen-Arbeitscheinwerfer (jeweils mit „Guide-me-Home“-Funktion), ROPS- und TOPS-zertifiziertes Schutzdach, Vorbereitung für Schwenkrotator, Media-Anschlussbuchse, Radiovorbereitung, Schutzgitter für Arbeitscheinwerfer (Kabine), Zylinderschutz für Löffelstiel- und Löffelzylinder, Rückfahrkamera, in Rückwärtsfahrt anwinkelnder Spiegel, Frontscheibe mit JCB Schlagschutz, Lagerbuchsen im Schwenkturn, elektronisches Umschaltventil für einfach/doppelt wirkenden Zusatzkreis

ARBEITSBEREICH

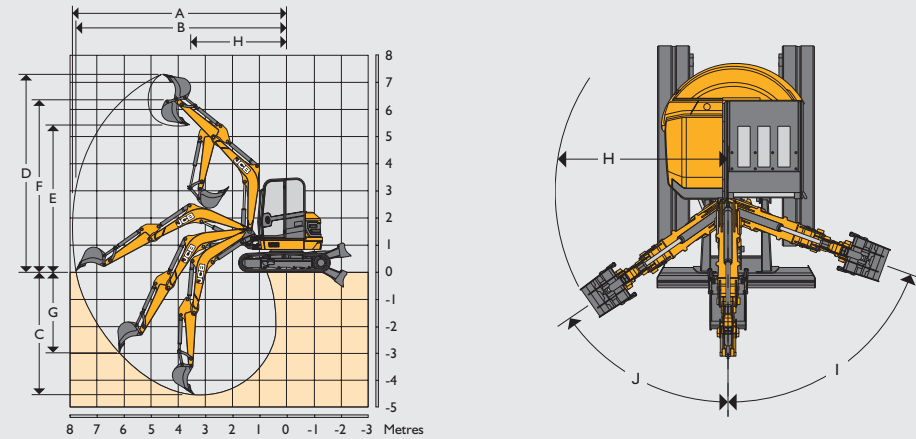















	48z-I	51r-I	55z-I	57c-I	
Löffelstiellänge	mm	1450	1570	1820	
Auslegerlänge	mm	2700		2866	
A Max. Reichweite	mm	5846	5962	6119	6260
B Max. Reichweite am Boden	mm	5714	5832	5995	6144
C Max. Grabtiefe – Planierschild oben	mm	3327	3447	3606	3856
Max. Grabtiefe – Planierschild unten	mm	3532	3652	3843	4077
D Max. Schürfhöhe	mm	5387	5473	5664	5846
E Max. Überladehöhe	mm	4001	4088	4274	4456
F Max. Höhe bis Löffelbolzen	mm	4679	4764	4970	5152
G Max. vertikale Grabtiefe	mm	1971	2069	2052	2254
H Min. vorderer Schwenkradius, Ausleger gerade	mm	2599	2631	2641	2608
Min. vorderer Schwenkradius, Ausleger versetzt	mm	2123	2151	2160	2155
I Auslegerschwenkwinkel links	Grad	70			
J Auslegerschwenkwinkel rechts	Grad	55			
Löffeldrehwinkel	Grad	181			
Löffelstieldrehwinkel	Grad	121			
Ausbrechkraft am Löffel	kN	38		42	
Reißkraft am Löffelstiel	kN	22	21	29	26
Schwenkgeschwindigkeit	U/min	8,3			

PLANIERSCHILD

Maschinenmodell	48z-I	51r-I	55z-I	57c-I
Schildlänge	mm	1141		
Max. Höhe über Boden	mm	433		
Grabtiefe unter Boden	mm	464		
Anfahrwinkel	Grad	31		
Breite	mm	1962		
Höhe	mm	400		















HUBKAPAZITÄTEN – 400-MM-GUMMIKETTEN, 2.700-MM-AUSLEGER, 1.450-MM-LÖFFELSTIEL, OHNE LÖFFEL

48Z-1

Lastpunkthöhe	2,0 m			3,0 m			4,0 m			5,0 m			Hubkapazität bei maximaler Reichweite			
																Reichweite
Höhe	Schild oben	Schild unten	Über Seite	Schild oben	Schild unten	Über Seite	Schild oben	Schild unten	Über Seite	Schild oben	Schild unten	Über Seite	Schild oben	Schild unten	Über Seite	Reichweite
m	kg	kg	kg	kg	kg	kg	kg	kg	kg	kg	kg	kg	kg	kg	kg	m
4,0													842*	842*	606	3,88
3,5							852	959*	582				739	784*	501	4,3
3,0				1190*	1190*	922	847	964*	577				651	777*	438	4,6
2,5				1321	1442*	873	832	1016*	564				594	747*	396	4,82
2,0				1260	1719*	820	812	1098*	546				556	706*	367	4,97
1,5				1208	1949*	775	790	1192*	525	544	899*	357	536	761*	352	5,04
1,0				1174	2085*	744	768	1280*	505	536	1009*	350	526	751*	343	5,06
0,5				1155	2125*	727	750	1347*	489	530	883*	345	529	812*	344	5,01
0,0				1148	2084*	721	738	1379*	477				544	866*	353	4,9
-0,5	1975*	1975*	1415	1150	1965*	723	731	1365*	471				574	922*	373	4,72
-1,0	2493	2824*	1425	1161	1756*	733	732	1288*	472				628	992*	408	4,46
-1,5	2517	2907*	1444	1184	1400*	753	743	1090*	483				720	1009*	469	4,1
-2,0	2269*	2269*	1476										898	958*	585	3,59
-2,5													754*	754*	754*	2,83
-3,0																

HUBKAPAZITÄTEN – 400-MM-GUMMIKETTEN, 2.700-MM-AUSLEGER, 1.570-MM-LÖFFELSTIEL, OHNE LÖFFEL

51R-1

Lastpunkthöhe	2,0 m			3,0 m			4,0 m			5,0 m			Hubkapazität bei maximaler Reichweite			
																Reichweite
Höhe	Schild oben	Schild unten	Über Seite	Schild oben	Schild unten	Über Seite	Schild oben	Schild unten	Über Seite	Schild oben	Schild unten	Über Seite	Schild oben	Schild unten	Über Seite	Reichweite
m	kg	kg	kg	kg	kg	kg	kg	kg	kg	kg	kg	kg	kg	kg	kg	m
4,0							874*	874*	683				792*	792*	669	4,04
3,5							899*	899*	691				697*	697*	562	4,45
3,0							913*	913*	685				682*	682*	499	4,74
2,5							970*	970*	672				666*	666*	456	4,95
2,0				1361*	1361*	1036	951	1055*	653	652	941*	444	631	657*	428	5,09
1,5				1477	1645*	982	928	1154*	632	645	964*	437	609	636*	411	5,17
1,0				1423	1892*	935	905	1249*	611	636	988*	429	601	681*	404	5,18
0,5				1384	2052*	901	886	1324*	594	629	1003*	422	605	742*	405	5,13
0,0				1362	2115*	881	872	1366*	581	625	886*	418	619	742*	415	5,03
-0,5	1869*	1869*	1686	1352	2095*	873	864	1365*	574				653	856*	437	4,85
-1,0	2622*	2622*	1696	1352	1996*	872	863	1306*	572				707	885*	473	4,6
-1,5	2929	3086*	1714	1360	1811*	880	870	1152*	579				799	971*	535	4,26
-2,0	2485*	2485*	1743	1380	1497*	897							933*	933*	648	3,78
-2,5	1578*	1578*	1578*	879*	879*	879*							790*	790*	790*	3,09
-3,0																



Hubkapazität über Front

















Hubkapazität im gesamten Schwenkbereich

Anmerkungen:

1. Hubkapazitäten basieren auf ISO 10567, d. h. 75 % der Kipplast oder 87 % der Hydraulikhubkapazität – es gilt der kleinere Wert. Mit * markierte Hubkapazitäten basieren auf der Hydraulikhubkapazität.
2. Die angegebenen Hubkapazitäten setzen festen, ebenen Grund und die Ausrüstung mit einem zugelassenen Hebepunkt voraus.
3. Heben nur mit angebaute Löffel. Das Gewicht des Löffels ist von den obigen Hubkapazitäten abzuziehen.
4. Unterschiedliche Länder haben ggf. andere gesetzliche Bestimmungen. Fragen Sie bitte Ihren JCB Händler.















HUBKAPAZITÄTEN – 400-MM-GUMMIKETTEN, 2.866-MM-AUSLEGER, 1.570-MM-LÖFFELSTIEL, OHNE LÖFFEL

55Z-I

Lastpunkthöhe	2,0 m			3,0 m			4,0 m			5,0 m			Hubkapazität bei maximaler Reichweite			
																Reichweite
Höhe	Schild oben	Schild unten	Über Seite	Schild oben	Schild unten	Über Seite	Schild oben	Schild unten	Über Seite	Schild oben	Schild unten	Über Seite	Schild oben	Schild unten	Über Seite	Reichweite
m	kg	kg	kg	kg	kg	kg	kg	kg	kg	kg	kg	kg	kg	kg	kg	m
4,5													1100*	1100*	816	3,74
4,0							1059	1356*	738				939	976*	651	4,26
3,5							1060	1322*	739				807	905*	557	4,64
3,0							1049	1368*	729				725	869*	497	4,92
2,5				1681	1756*	1142	1030	1466*	712	702	1280*	480	671	859*	457	5,12
2,0				1616	2141*	1085	1006	1597*	690	694	1375*	473	636	881*	354	5,25
1,5				1546	2544*	1023	979	1738*	665	684	1416*	463	616	910*	414	5,32
1,0				1487	2862*	971	954	1866*	642	673	1455*	453	605	893*	405	5,34
0,5				1448	3032*	937	932	1960*	622	664	1476*	444	608	983*	406	5,29
0,0				1426	3066*	917	917	2003*	608	657	1464*	438	622	1020*	414	5,19
-0,5	2355*	2355*	1763	1416	2992*	909	907	1987*	599	655	1235*	436	652	1138*	434	5,02
-1,0	3048	3342*	1771	1416	2826*	909	904	1897*	597				701	1215*	467	4,78
-1,5	3069	4098*	1787	1424	2560*	915	909	1706*	601				784	1341*	523	4,45
-2,0	3104	3398*	1814	1441	2158*	931	929	1289*	619				926	1277*	618	4,01
-2,5	2334*	2334*	1858	1475	1499*	960							1115*	1115*	810	3,39
-3,0																

HUBKAPAZITÄTEN – 400-MM-GUMMIKETTEN, 2.866-MM-AUSLEGER, 1.820-MM-LÖFFELSTIEL, OHNE LÖFFEL

57C-I

Lastpunkthöhe	2,0 m			3,0 m			4,0 m			5,0 m			Hubkapazität bei maximaler Reichweite			
																Reichweite
Höhe	Schild oben	Schild unten	Über Seite	Schild oben	Schild unten	Über Seite	Schild oben	Schild unten	Über Seite	Schild oben	Schild unten	Über Seite	Schild oben	Schild unten	Über Seite	Reichweite
m	kg	kg	kg	kg	kg	kg	kg	kg	kg	kg	kg	kg	kg	kg	kg	m
4,5																4,01
4,0							922*	922*	900				884*	884*	884*	4,47
3,5							1206*	1206*	917				826*	826*	748	4,82
3,0							1192*	1192*	916				774*	774*	655	5,08
2,5							1241*	1241*	905	851	1051*	614	753*	753*	595	5,27
2,0							1230	1335*	888	848	1253*	611	825	1221*	594	5,4
1,5				1844*	1844*	1353	1205	1461*	865	839	1288*	603	715*	715*	525	5,46
1,0				1863	2221*	1292	1177	1600*	840	827	1335*	592	716	769*	510	5,48
0,5				1799	2554*	1235	1150	1734*	815	815	1381*	581	705	752*	501	5,44
0,0				1749	2780*	1191	1126	1840*	793	804	1415*	570	707	775*	501	5,34
-0,5	2395*	2395*	2171	1700	2879*	1148	1107	1905*	775	796	1423*	562	723	837*	511	5,18
-1,0	3193*	3193*	2179	1694	2778*	1143	1094	1918*	764	791	1386*	558	753	921*	532	4,96
-1,5	3614	3863*	2195	1697	2582*	1146	1088	1867*	758				802	987*	566	4,65
-2,0	3646	3690*	2220	1710	2270*	1157	1090	1734*	759				883	1133*	623	4,25
-2,5	2834*	2834*	2259	1736	1776*	1180	1101	1463*	770				1015	1236*	714	3,7
-3,0	1559*	1559*	1559*										883*	883*	883*	2,9



Hubkapazität über Front



Hubkapazität im gesamten Schwenkbereich

Anmerkungen:

1. Hubkapazitäten basieren auf ISO 10567, d. h. 75 % der Kipplast oder 87 % der Hydraulikhubkapazität – es gilt der kleinere Wert. Mit * markierte Hubkapazitäten basieren auf der Hydraulikhubkapazität.
2. Die angegebenen Hubkapazitäten setzen festen, ebenen Grund und die Ausrüstung mit einem zugelassenen Hebepunkt voraus.
3. Heben nur mit angebaute Löffel. Das Gewicht des Löffels ist von den obigen Hubkapazitäten abzuziehen.
4. Unterschiedliche Länder haben ggf. andere gesetzliche Bestimmungen. Fragen Sie bitte Ihren JCB Händler.



EIN UNTERNEHMEN, ÜBER 300 MODELLE

Der JCB Händler in Ihrer Nähe

Minibagger 48Z-1/51R-1/55Z-1/57C-1

Betriebsgewicht: 4.792/5.112/5.366/5.483kg Netto-Motorleistung: 33,1/33,4 kW

JCB Deutschland GmbH, Graf-Zeppelin-Straße 16, 51147 Köln. Tel: 02203 9262-0,
 E-Mail: info@jcb.com. Downloads mit den aktuellsten Informationen zu diesem
 Produktprogramm finden Sie unter: www.jcb.com

©2009 JCB Sales. Alle Rechte vorbehalten! Dieses Dokument darf ohne vorherige Genehmigung durch JCB Sales weder vollständig noch teilweise vervielfältigt, in einem Erfassungssystem gespeichert, oder in jedweder Form sowie Methode elektronisch, mechanisch, phototechnisch oder sonst wie übermittelt werden. Sämtliche Angaben in diesem Dokument hinsichtlich Betriebsgewicht, Größe, Arbeitsgeschwindigkeit sowie sonstiger Leistungsdaten dienen nur zur Veranschaulichung und können je nach genauer Maschinenausrüstung abweichen. Sie sollten daher nicht als Nachweis zur Eignung der Maschine für einen bestimmten Einsatzzweck dienen. Lassen Sie sich unbedingt von Ihrem JCB Händler beraten. JCB behält sich das Recht vor, seine Modelle und deren technische Daten, Ausstattung sowie Zubehör ohne vorherige Benachrichtigung abzuändern. Die im Werbematerial enthaltenen Angaben gelten nur als Richtlinie und können in gewissen Märkten vom Lieferumfang abweichen. Das JCB Logo ist eine eingetragene Marke von JCB Bamford Excavators Ltd.

9999/5947de-DE 01/16 Ausgabe I

